

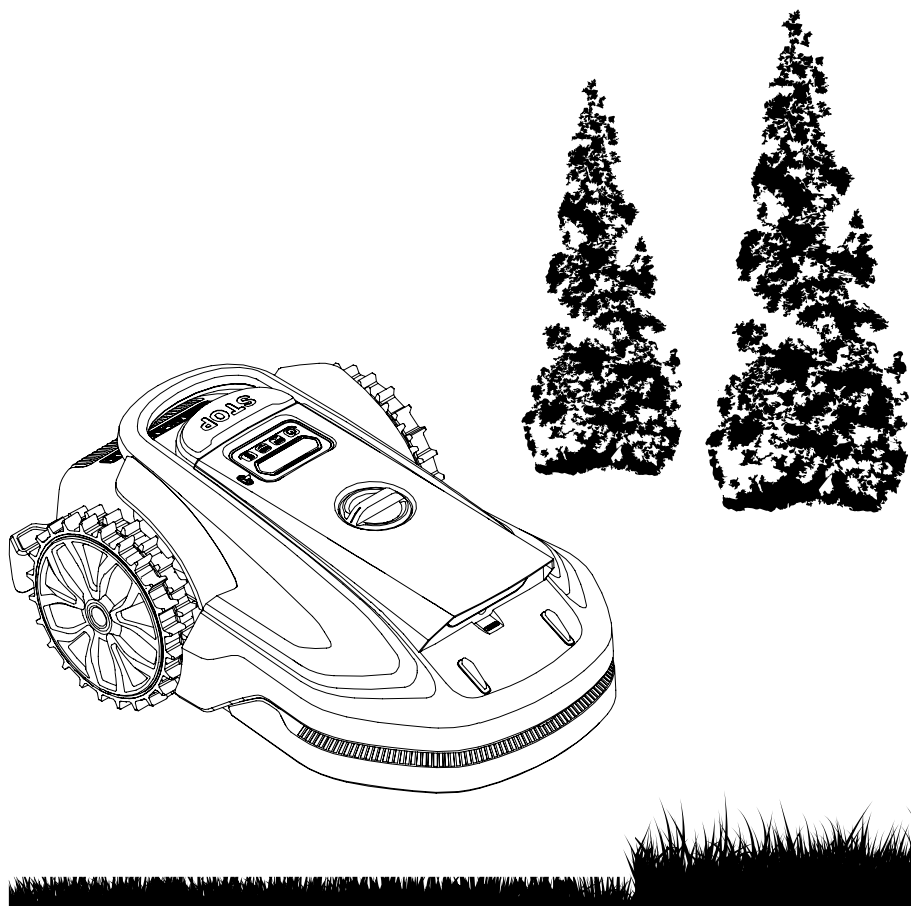

Инструкция по эксплуатации



РОБОТ-ГАЗОНОКОСИЛКА

VILLARTEC MI 800V

*Производитель оставляет за собой право вносить изменения в конструктив своих изделий.

Актуальная информация и инструкции по эксплуатации размещены на сайтах: villartec.ru и villartec.by



УВАЖАЕМЫЙ ПОКУПАТЕЛЬ!

Благодарим вас за покупку аккумуляторного робота-газонокосилки модель MI 800V торговой марки VILLARTEC. При покупке аккумуляторной газонокосилки MI 800V требуйте проверки его работоспособности пробным запуском.



ВАЖНО! Перед началом сборки и эксплуатации, пожалуйста, внимательно прочтите данную инструкцию по эксплуатации и соблюдайте все меры предосторожности, приведенные в ней. Это поможет избежать возможных травм и повреждения инструмента.

Роботизированная газонокосилка оснащена современной системой визуального восприятия, что позволяет осуществлять комплексное определение границ, бесконтактное избегание столкновения с препятствиями, работу в нескольких зонах и точную зарядку. Это исключает необходимость в трудоёмком процессе создания сложных границ с помощью ограничительных кабелей для традиционных газонокосилок, а данный робот-газонокосилка может начать работу всего одним нажатием кнопки.

Приложение Robotic Mower

Приложение Robotic Mower используется для корректировки настроек, а также внесения изменений в ежедневном расписании работы устройства.

В сочетании с технологией VSLAM и системой распознавания с помощью искусственного интеллекта робот-газонокосилка может выполнять задачи позиционирования и навигации в любых сценариях, включая сложные условия, всегда обеспечивая высококачественный уход за газоном.

Комбинация передового аппаратного и программного обеспечения (интеллектуальные алгоритмы) значительно улучшает распознавание окружающей среды газонокосилкой, точность позиционирования и производительность работы. Данные алгоритмы, основанные на работе человеческого мозга, могут обрабатывать информацию, полученную с помощью VSLAM (визуальной одновременной локализации и картографирования) и одометров, чтобы оптимизировать методы распознавания в любых условиях.

Инструкция по эксплуатации содержит важную информацию о безопасности, использовании и утилизации аккумуляторного робота-газонокосилки. Храните данную инструкцию в надежном месте и в случае необходимости Вы всегда можете обратиться к ней.

Приобретённый Вами аккумуляторный робот-газонокосилка может иметь некоторые изменения в конструкции отдельных узлов и деталей, внесенные производителем, которые не отражены в данной инструкции. Это связано с изменениями конструкции, не ухудшающими качество изделия и не влияющими на условия её эксплуатации.

Внешний вид аккумуляторного робота-газонокосилки может отличаться от изображения на титульном листе инструкции по эксплуатации.



СОДЕРЖАНИЕ













1	УСЛОВНЫЕ ОБОЗНАЧЕНИЯ.....	5
2	НАЗНАЧЕНИЕ.....	6
3	РАСПАКОВКА.....	7
4	КОМПЛЕКТАЦИЯ ПОСТАВКИ.....	8
5	ВНЕШНИЙ ВИД И УСТРОЙСТВО.....	8
6	ТЕХНИЧЕСКИЕ ХАРАКТЕРИСТИКИ.....	10
7	МЕРЫ ПРЕДОСТОРОЖНОСТИ.....	11
7.1	Общие положения.....	11
7.2	Общие положения безопасности.....	11
7.3	Техника безопасности при установке.....	14
7.4	Инструкции по технике безопасности при ежедневной эксплуатации.....	14
7.5	Техника безопасности при техническом обслуживании.....	15
7.6	Аккумулятор.....	15
8	УСТАНОВКА.....	15
8.1	Подготовка.....	15
8.2	Установка зарядной станции.....	16
8.3	Установка магнитных меток.....	19
8.4	Установка магнитных полос.....	19
8.5	Зарядка и включение газонокосилки.....	21
8.6	Начало кошения.....	22
8.7	Подключение к приложению.....	22
9	ЭКСПЛУАТАЦИЯ.....	23
9.1	Дисплей и органы управления.....	23
9.2	Ручная настройка робота-газонокосилки.....	24
9.3	Смена ПИН-кода.....	25
9.4	Установка года, даты и времени.....	26
9.5	Установка времени начала кошения.....	26
9.6	Установка количества часов кошения в день.....	27
9.7	Установка количества дней кошения в неделю.....	27
9.8	Измените настройки датчика дождя/ мультizonы/ освещения/ ультразвука.....	28
9.9	Приложение Robotic Mower.....	29
9.10	Настройка основных функций.....	30
9.11	Уведомления.....	30
9.12	Технология «Интернет вещей», IoT.....	30
9.13	Объезд препятствий.....	31
10	ОБСЛУЖИВАНИЕ.....	32
10.1	Очистка.....	32

Инструкция по эксплуатации

10.2	Замена лезвий.....	33
10.3	Транспортировка.....	34
10.4	Аккумулятор.....	35
10.5	Электропитание.....	36
10.6	Хранение.....	37
10.7	Повторное использование и утилизация по окончании срока службы.....	37
10.8	Прочие аспекты.....	38
11	ЧАСТО ЗАДАВАЕМЫЕ ВОПРОСЫ И РЕШЕНИЕ ПРОБЛЕМ.....	38
11.1	Часто задаваемые вопросы по категориям.....	38
11.2	Решение проблем.....	41
12	12 ВАЖНАЯ ИНФОРМАЦИЯ.....	44
12.1	Ограниченная гарантия.....	44
12.1	Отказ от ответственности.....	44



1 УСЛОВНЫЕ ОБОЗНАЧЕНИЯ

Для безопасной и правильной эксплуатации аккумуляторного робота-газонокосилки используются некоторые предупреждающие и указывающие значки и символы. Пожалуйста, внимательно изучите значение каждого.

	<p>Перед началом эксплуатации изделия ознакомьтесь с инструкцией пользователя.</p>
	<p>Отключите устройство перед техническим обслуживанием или его поднятием. Никогда не прикасайтесь к вращающемуся лезвию.</p>
	<p>Во время работы соблюдайте безопасную дистанцию. Не допускайте посторонних лиц в зону кошения во время работы.</p>
	<p>Не катайтесь на устройстве верхом.</p>
	<p>Не выбрасывайте устройство как несортируемый отход. Отработавший робот-газонокосилка должен быть отправлен в пункт раздельного сбора для вторичной переработки в соответствии с требованиями местного законодательства.</p>
	<p>Уровень звуковой мощности, определяемый Европейской директивой в области шума.</p>
	<p>КЛАСС III</p>
	<p>Постоянный ток</p>
	<p>Переменный ток</p>
	<p>Не подвергать воздействию огня и высоких температур.</p>
	<p>Не погружайте устройство и его компоненты в воду.</p>
	<p>Знак пригодности для вторичной обработки.</p>

Инструкция по эксплуатации

Символы на батарейном блоке

	Не выбрасывайте батарейный блок вместе с бытовыми отходами. Убедитесь, что он утилизирован в соответствии с требованиями местного законодательства.
	ОСТОРОЖНО! Не прикасайтесь к вращающимся лезвиям.
	Изделия класса II
IP67 IPX4 IPX5	Степени защиты (сертификация по IP)

Обозначения на агрегате

	Включение / выключение		Установка PIN-кода
	Кнопка вверх / запуск		Установка времени
	Кнопка вверх / запуск		Bluetooth
	Подтверждение		Wi-Fi

2 НАЗНАЧЕНИЕ

• Целевое использование

Данное устройство предназначено только для кошения газонов. Любое иное использование не по назначению может представлять опасность, а также нести потенциальный вред людям/животным и имуществу. Для обеспечения безопасности и предотвращения несчастных случаев необходимо строго придерживаться указанных рекомендаций.

• Нецелевое использование

Данное садовое изделие не предназначено для использования детьми или лицами с ограниченными физическими, сенсорными или умственными способностями, а также лицами, не имеющими достаточного опыта и знаний, за исключением случаев, когда

они находятся под наблюдением или проинструктированы относительно использования изделия лицом, ответственным за их безопасность.

Ненадлежащее использование включает в себя, но не ограничивается: перевозкой людей, детей или животных на агрегате; транспортировкой предметов на устройстве; использование для перемещения грузов; а также использование для кошения растительности, не относящейся к траве.

3 РАСПАКОВКА

Откройте упаковку и осторожно извлеките аккумуляторный робот-газонокосилку.

Проверьте робот-газонокосилку и комплект поставки на наличие повреждений при транспортировке. В случае возникновения вопросов поставщик должен быть немедленно проинформирован об этом. Жалобы, полученные позднее, рассматриваться не будут.

Если какие-либо детали повреждены или отсутствуют, не используйте данное изделие до тех пор, пока они не будут заменены. По возможности храните упаковку до окончания гарантийного срока.

Прочтите и изучите руководство по эксплуатации, чтобы ознакомиться с устройством перед его использованием.

4 КОМПЛЕКТАЦИЯ ПОСТАВКИ

Комплектация робота-газонокосилки показана на рисунке 1.

*На усмотрение производителя комплектация моделей может быть изменена.



Рис. 1

5 ВНЕШНИЙ ВИД И УСТРОЙСТВО

Внешний вид аккумуляторного робота-газонокосилки на рисунке 2.

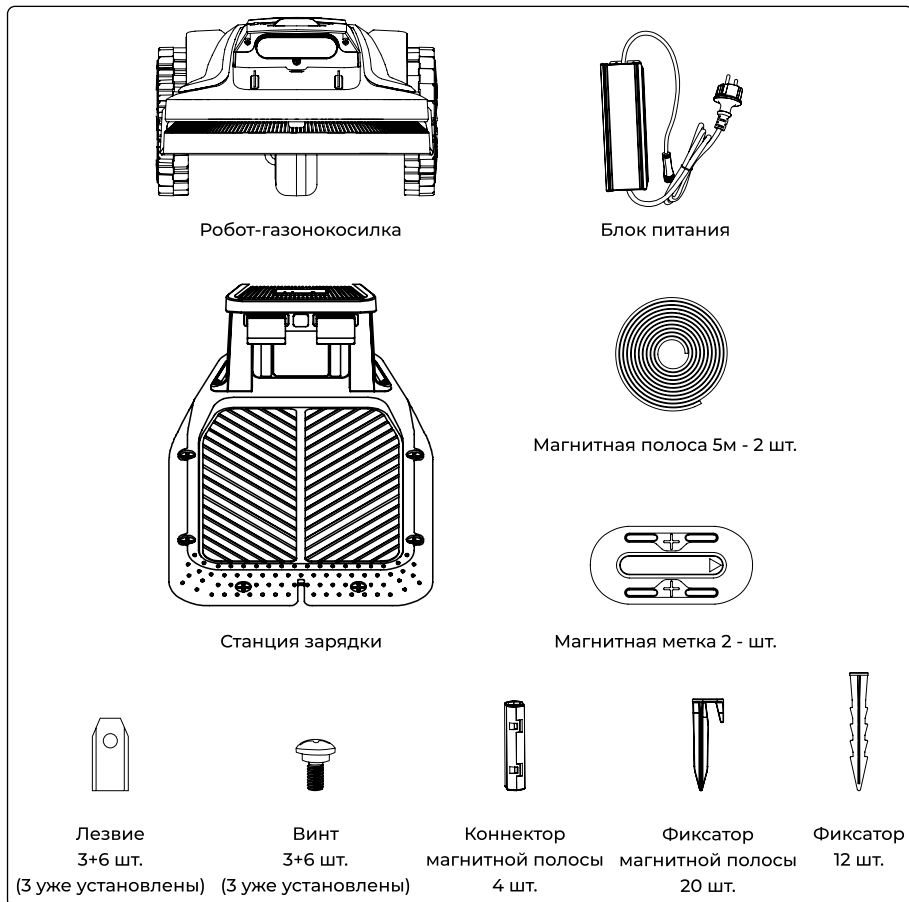

Примечание: Не погружайте данный агрегат в воду, поскольку может быть нанесён ущерб компонентам устройства. Это не покрывается гарантией.



Рис. 2

- A Бампер с интегрированными сенсорами: при отсутствии визуального позиционирования бампер может гарантировать нормальную работу устройства.
- Б Зарядные контакты: контакты соприкасаются с зарядной станцией для подзарядки аккумулятора устройства.
- В Биноклярная камера: биноклярная камера с искусственным интеллектом позволяет газонокосилке определять границы и рабочие зоны, а также обнаруживать препятствия и объезжать их.
- Г Регулятор высоты: предназначен для ручного выставления высоты скашивания.
- Д Панель управления: используется для включения и выключения устройства, подачи команды на запуск или возврат в исходное положение, а также для выполнения других функций.
- Е Кнопка СТОП: нажатие данной кнопки приводит к экстренной остановке устройства.
- Ё Датчик дождя: определяет наличие/отсутствие дождя, позволяя устройству автоматически возвращаться к зарядной станции, чтобы избежать осадков, в зависимости от настроек пользователя.
- Ж Рукоятка: позволяет аккуратно и с комфортом перенести устройство.
- З Батарейный отсек место нахождения аккумулятора.
- И Ведущие колёса: колёса с вездеходным протектором.
- Й Вращающаяся косильная гарнитура: лезвия находятся в движении, когда робот-газонокосилка работает.
- К Переднее колесо: обеспечение движения и объезд препятствий.

6 ТЕХНИЧЕСКИЕ ХАРАКТЕРИСТИКИ

Модель	MI 800V
Границы площади кошения	Без ограничивающего кабеля
Камера	Бинокулярная
Максимальная площадь скашивания	800 м ²
Высота скашивания	20-60 мм
Ширина скашивания	18 см
Плавающий механизм кошения	+
Технология компьютерного зрения	VSLAM
Дисплей	LED
Приложение / Wi-fi / Bluetooth	+
Пользовательский интерфейс	Мобильное приложение / светодиодный дисплей с клавиатурой
Беспроводное обновление прошивки	+
Управление зонами работы	+
Работа по расписанию	+
Максимальный наклон	20° / 42%
Возможность помыть с помощью шланга	+
Влагозащита (агрегат)	IPX5
Влагозащита (блок питания)	IP67
Тип АКБ	20 В Литий-ионная 4 Ач
Сила тока з/у	3.0 А
Уровень звуковой мощности	55 дБ
PIN - код	+
Датчик подъема и наклона	+
Датчик дождя	+
Датчик столкновения	+
Геомагнитный сенсор	+
Размеры	605 × 370 × 235 мм
Сертификация	CE, RED, NB, LVD, CB
Вес, нетто	8.0 кг

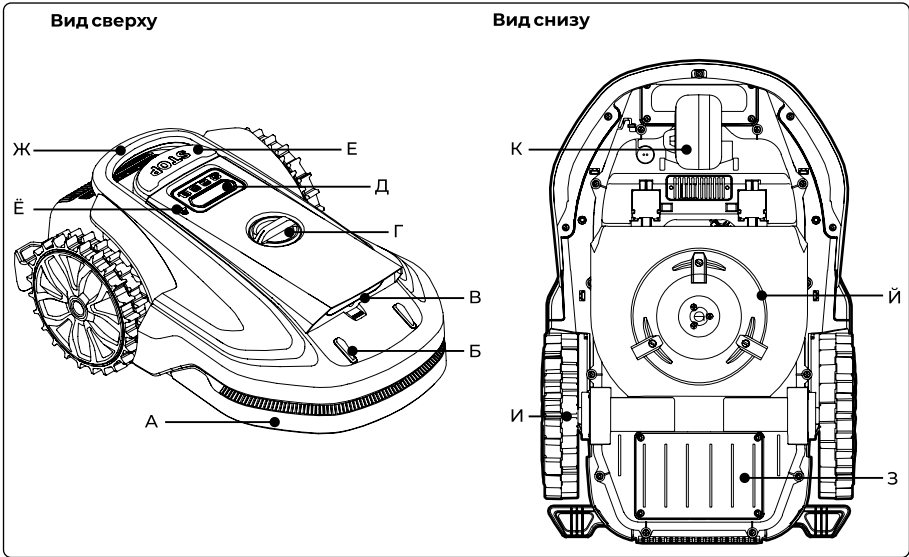
7 МЕРЫ ПРЕДОСТОРОЖНОСТИ

7.1 Общие положения



ВНИМАНИЕ! Внимательно прочтите перед использованием. Сохраните, чтобы обратиться к настоящей инструкции в будущем.

- Надевайте защитные перчатки и очки при проведении технического обслуживания и/или замене лезвий для предотвращения травм.
- Не протягивайте кабели между блоком питания и зарядной станцией.
- Не прикасайтесь к движущимся частям устройства до их полной остановки.
- Держите кабель питания, блок питания, удлинитель и иные электрические кабели, не относящиеся к изделию, за пределами зоны кошения, чтобы предотвратить их механические повреждения и избежать поражения электрическим током. Несоблюдение инструкций, приведённых в руководстве, может привести к травмам или смертельному исходу как оператора, так и посторонних лиц.
- Данное устройство является автоматическим! Сохраняйте дистанцию! Дети должны быть под присмотром взрослых.
- Сохраните инструкцию с целью возможного обращения к ней в будущем.
- Прочтите все предупреждения по технике безопасности, инструкции и технические характеристики, прилагаемые к данному изделию. Несоблюдение всех приведенных ниже инструкций может привести к поражению электрическим током, пожару и/или серьезным травмам.

7.2 Общие положения безопасности

Безопасность рабочей зоны:

1. Не используйте оборудование во взрывоопасной среде, например, в присутствии легковоспламеняющихся жидкостей, газов или пыли. Оборудование может создавать искры, которые могут воспалить пыль или пары.
2. Внимательно прочитайте инструкцию. Ознакомьтесь с органами управления и правилами правильного использования устройства.
3. Никогда не допускайте к работе с устройством лиц, незнакомых с данными инструкциями, или детей. Местные правила могут устанавливать ограничения в отношении возраста оператора.
4. Оператор или пользователь несёт ответственность за несчастные случаи или опасности, связанные с другими людьми или их имуществом.

Электробезопасность

1. Сетевые вилки должны соответствовать розетке. Ни в коем случае не модифицируйте вилку. Подключайте зарядную станцию к заземленной розетке.
2. Избегайте контакта тела с заземленными поверхностями, такими как трубы, радиаторы, плиты и холодильники. Если Ваше тело заземлено, существует повышенный риск поражения электрическим током.
3. Используйте кабель питания по назначению. Нельзя вынимать вилку, держась за провод. Храните кабели питания вдали от источников тепла, масла, острых предметов или движущихся частей. В противном случае повышается риск поражения электрическим током.

Инструкция по эксплуатации

4. Если необходимо использовать устройство, работающее от сети, в помещении с повышенной влажностью, используйте источник питания с защитой от остаточного тока (УЗО). Использование УЗО снижает риск поражения электрическим током.
5. Убедитесь в правильности установки автоматической системы определения периметра в соответствии с инструкциями.
6. Периодически осматривайте место, где предполагается использовать устройство, и удаляйте все камни, палки и другие препятствия.
7. Регулярно проверяйте лезвия, болты лезвий и косильный узел на предмет износа или повреждений. Заменяйте изношенные или повреждённые лезвия и болты комплектами, чтобы сохранить баланс.

Личная безопасность

1. Не допускайте к работе с агрегатом лиц, незнакомых с данным устройством и/или инструкциями. Данный робот-газонокосилка может представлять опасность в руках неподготовленного пользователя.
2. Будьте бдительны, следите за тем, что и как делаете, и руководствуйтесь здравым смыслом при работе с устройством. Не пользуйтесь роботом-газонокосилкой, если Вы устали или находитесь под воздействием наркотиков, алкоголя или медикаментов. Неосторожность Во время работы может привести к серьёзным травмам.
3. Перед началом работы с агрегатом извлеките все регулировочные ключи. Гаечный ключ, оставленный прикрепленным к вращающейся части устройства, может привести к травмам.
4. При ручном управлении роботом-газонокосилкой всегда сохраняйте равновесие и твёрдо стойте на ногах. Это позволяет лучше управлять агрегатом в непредвиденных ситуациях.
5. Не позволяйте привычке, приобретённой в результате частого использования агрегата, расслабляться и игнорировать принципы безопасности. Неосторожное действие может привести к серьёзным травмам в течение доли секунды.

Использование устройства и уход за ним

1. Перед выполнением каких-либо регулировок, заменой принадлежностей или хранением отсоедините вилку от источника питания и/или извлеките батарейный блок (если он съёмный) из устройства или других устройств. Такие профилактические меры безопасности снижают риск непреднамеренного запуска.
2. Обслуживайте агрегат и принадлежности к нему. Проверьте, нет ли смещения или заедания подвижных частей, поломок компонентов и любых других неисправностей, которые могут повлиять на работу устройства. В случае повреждения перед использованием необходимо произвести ремонт. Многие несчастные случаи происходят из-за ненадлежащего обслуживания.
3. Используйте устройство и принадлежности в соответствии с настоящими инструкциями-ми, принимая во внимание условия труда и выполняемую работу. Использование устройства для выполнения операций, отличных от запланированных, может привести к возникновению опасной ситуации.
4. Никогда не эксплуатируйте агрегат с неисправными защитными устройствами или же без них.

5. Не располагайте руки или ноги рядом с вращающимися деталями или под ними. Не поднимайте и не переносите устройство при работающем двигателе.
6. Активируйте блокировку устройства «LOCK» при выполнении следующих операций:
 - устранение засора оборудования,
 - проверка, очистка, починка оборудования.
7. Не оставляйте робота-газонокосилку работать без присмотра, если Вы знаете, что поблизости есть домашние животные, дети.

Обслуживание

1. Обслуживайте агрегат только у квалифицированного специалиста по ремонту, используя только оригинальные запасные части. Это обеспечит безопасность устройства.
2. Плотно закручивайте все гайки, болты и винты, чтобы обеспечить безопасное рабочее состояние устройства.
3. Регулярно проверяйте изнашиваемые компоненты.
4. Заменяйте чрезмерно изношенные или поврежденные детали в целях безопасности.
5. Убедитесь, что лезвия заменены правильно.
6. Убедитесь, что аккумуляторы заряжаются с помощью надлежащего зарядного устройства, рекомендованного производителем. Неправильное использование может привести к поражению электрическим током, перегреву или утечке жидкости из аккумулятора.
7. В случае утечки жидкости промойте место попадания на одежду/кожу водой и/или нейтрализующим средством, обратитесь за медицинской помощью, если он попал в глаза и т.д.
8. Техническое обслуживание устройства должно осуществляться в соответствии с инструкциями производителя.

Уход за аккумуляторным инструментом

1. Заряжайте только с помощью зарядного устройства, указанного производителем. Зарядное устройство, подходящее для батарей одного типа, может привести к возгоранию при использовании с другими батарейными блоками.
2. Используйте электроинструменты только со специально предназначенными батарейными блоками. Использование любых других аккумуляторных батарей может привести к травмам и возгоранию.
3. Если аккумуляторный блок не используется, храните его подальше от других металлических предметов, таких как скрепки, монеты, ключи, гвозди, шурупы или другие мелкие металлические предметы, которые могут привести к соединению одной клеммы с другой. Короткое замыкание клемм аккумулятора может привести к ожогам или возгоранию.
4. При неправильном использовании аккумулятора может вытекать жидкость; избегайте контакта с ней. При случайном попадании промойте водой. При попадании жидкости в глаза дополнительно обратитесь за медицинской помощью. Также это может вызвать раздражение или ожоги.
5. Не используйте повреждённый или модифицированный аккумуляторный блок или инструмент. Повреждённые или модифицированные аккумуляторы могут вести себя непредсказуемо, что может привести к возгоранию, взрыву

Инструкция по эксплуатации

или травмам.

6. Не подвергайте аккумуляторный блок или инструмент воздействию огня или высокой температуры. Воздействие огня или температуры выше 130°C может привести к взрыву.
7. Следуйте всем инструкциям по зарядке и не заряжайте аккумуляторный блок или инструмент при температурах, превышающих указанные в инструкциях. Неправильная зарядка или зарядка при температурах, выходящих за пределы указанного диапазона, может привести к повреждению аккумулятора и увеличению риска возгорания.

7.3 Техника безопасности при установке

1. Не устанавливайте зарядную станцию, включая любые аксессуары к ней, на расстоянии менее 61 сантиметра до легковоспламеняемых материалов. В случае неисправности зарядная станция и источник питания могут нагреваться, что создает потенциальную опасность возгорания.
2. Не устанавливайте блок питания в месте, где существует опасность попадания в него воды. Не ставьте блок питания на землю.
3. Не герметизируйте блок питания. Конденсат может повредить блок питания и увеличить риск поражения электрическим током.
4. Применимо к США/Канаде. Если источник питания установлен на открытом воздухе: опасность поражения электрическим током. Подключайте только к закрытой розетке GFCI класса A (УЗО) с защищенным от атмосферных воздействий корпусом и доступом для установки или снятия крышки штепсельной вилки.
5. Не устанавливайте зарядную станцию в местах, где имеется риск подтопления места установки.

7.4 Инструкции по технике безопасности при ежедневной эксплуатации

1. Держите руки и ноги подальше от вращающихся лезвий. Не кладите руки или ноги рядом с устройством или под него, когда оно включено.
2. Используйте режим парковки или выключайте устройство, когда в рабочей зоне находятся люди, особенно дети или животные.
3. Убедитесь, что на газоне нет таких предметов, как камни, ветки, инструменты или игрушки. Лезвия могут быть повреждены, если они ударятся о какой-либо предмет.
4. Не поднимайте и не перемещайте устройство, когда оно включено.
5. Не допускайте столкновения устройства с людьми или животными. Если человек или животное окажутся на пути устройства, немедленно остановите устройство.
6. Не кладите посторонние предметы на устройство или зарядную станцию.
7. Не используйте устройство, если кнопка «STOP» не работает.
8. Всегда выключайте устройство, когда оно не работает.
9. Не используйте устройство и опрыскиватель газонов одновременно. Используйте функцию расписания.
10. Не допускайте использования устройства в местах, где в рабочей зоне находится стоячая вода.

7.5 Техника безопасности при техническом обслуживании

1. Выключайте устройство при проведении технического обслуживания.
2. Не используйте для чистки устройства мойку высокого давления. Не используйте растворители для очистки агрегата.
3. Перед чисткой или обслуживанием зарядной станции отсоедините вилку от зарядной станции.

7.6 Аккумулятор

Литий-ионные аккумуляторы могут взорваться или вызвать возгорание при разборке, коротком замыкании или воздействии воды, огня или высоких температур. Обращайтесь с аккумулятором осторожно, не разбирайте и не вскрывайте его и не допускайте каких-либо электрических воздействий. Избегайте хранения под прямыми солнечными лучами.

8 УСТАНОВКА

8.1 Подготовка

- Установка приложения
 1. Отсканируйте QR-код, чтобы загрузить приложение Robotic Mower, или воспользуйтесь поиском «Robotic Mower» в магазине приложений Google PlayStore (Android) или the Apple Store (iOS).



2. Зарегистрируйтесь и войдите в систему после установки приложения. Обязательно завершите процесс регистрации перед входом в систему. Подробности смотрите в разделе «Подключение к приложению».



Если нет сети Wi-Fi и доступа в интернет воспользуйтесь ручными настройками для запуска.

Примечание: При необходимости приложение запросит доступ к сетям Bluetooth и Wi-Fi. Чтобы обеспечить правильную настройку и функциональность, предоставьте доступ к этим функциям.

- Подготовьте газон
 1. Уберите весь мусор, кучи листьев, игрушки, провода, камни и другие препятствия. Слишком большое количество увядшей травы и сорняков может повлиять на работу

Инструкция по эксплуатации

газонокосилки.

- Уберите высокую траву. Перед использованием роботизированной газонокосилки подстригите газон на высоту не более 8 см (3,15 дюйма для американских моделей). В целях безопасности, пожалуйста, следите за тем, чтобы на газоне не было детей и домашних животных. (Рис. 3)
- Общая площадь газона составляет до 800 кв.м. (Рис. 4)



Рис. 3



Рис. 4

- Граница газона должна находиться на расстоянии более 0,8 м от дома. (Рис. 5)

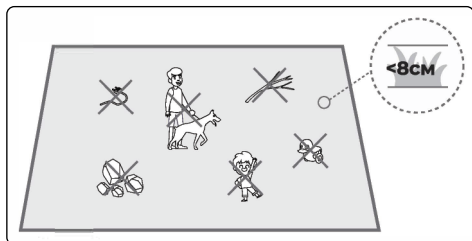

Рис. 5

- Максимальный угол наклона составляет 22°. (Рис. 6)

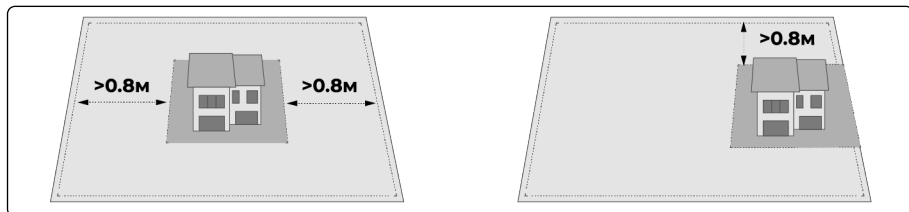

Рис. 6

8.2 Установка зарядной станции

- Определение подходящего места
 - Установите зарядную станцию на открытой ровной площадке в зоне покрытия Wi-Fi. (Рис. 7)



Рис. 7

- Уберите высокую траву - её следует обрезать до 8 см вокруг зарядной станции, а также убрать опавшие листья на зарядной станции. (Рис. 8)



Рис. 8

- Установите зарядную станцию рядом с границей рабочей области и расположите её вдоль края газона против часовой стрелки. (Рис. 9)



Рис. 9

- QR-код должен быть отчётливо виден. (Рис. 10)

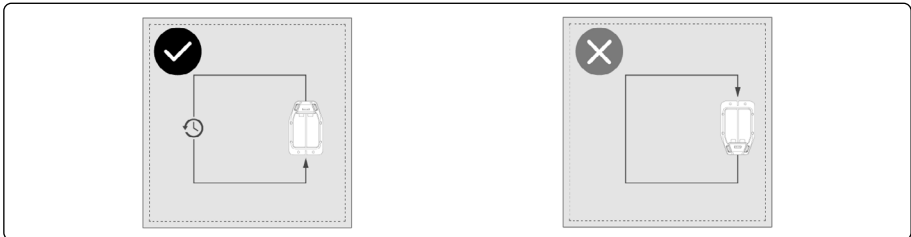

Рис. 10

- Убедитесь, что граница газона рядом с зарядной станцией проходит по прямой линии. (Рис. 11)

Инструкция по эксплуатации

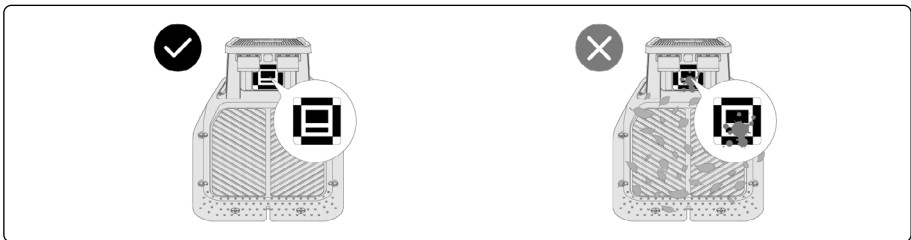

Рис. 11

6. Зарядная станция находится в пределах 10 м от источника питания.
7. Вокруг зарядной станции нет предметов, генерирующих сильное магнитное поле.

• Расположение зарядной станции

1. Зарядную станцию можно разместить внутри площади газона. Зарядная станция должна находиться на расстоянии 25-45 см от границы газона, при этом на расстоянии 2 м от задней части зарядной станции в пределах газона не должно быть препятствий. Расстояние от передней части зарядной станции до границы участка должно составлять не менее 1,5 м. (Рис. 12)
2. Зарядную станцию можно разместить в углу газона. Зарядная станция должна находиться на расстоянии 25-45 см от границы участка. Расстояние от задней части зарядной станции до границы должно быть не менее 2 м. (Рис. 13)

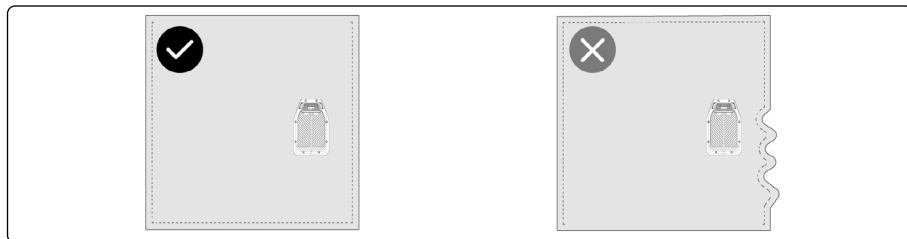

Рис. 12



Рис. 13

3. Зарядную станцию можно разместить вдоль внешнего края газона. Зарядная станция должна находиться на расстоянии 25-45 см от границы. Расстояние от задней части зарядной станции до границы не должно быть менее 2 м. (Рис. 14)

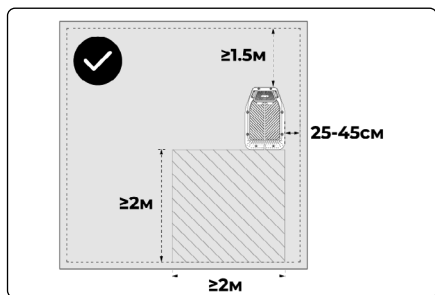

Рис. 14

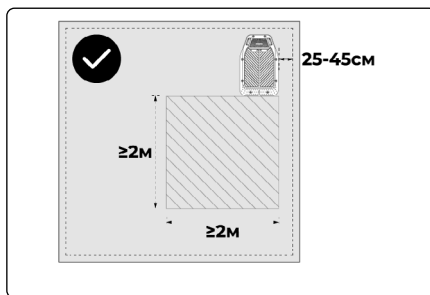
- Закрепите зарядную станцию
 1. Установите и зафиксируйте зарядную станцию на ровной поверхности.
 2. Подключите зарядную станцию и блок зарядного устройства к источнику питания. Если зарядная станция и источник питания находятся на расстоянии, правильно закрепите зарядный провод на земле и стене для обеспечения безопасной эксплуатации.

8.3 Установка магнитных меток

- Сценарий использования

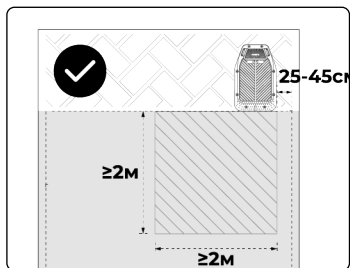
Если у вас более одной рабочей зоны, возможно, потребуется установить магнитные метки в каждой зоне. Это позволяет роботизированной газонокосилке перемещаться из зоны №1 в зону №2. Если рабочих зон более двух, вам понадобится пара дополнительных меток.

- Найдите подходящее место (Рис. 15)
 1. Убедитесь, что расстояние между зоной 1 и зоной 2 (L) не превышает 5 м. Убедитесь, что ширина дорожки (W) превышает половину расстояния между зоной 1 и зоной 2 и что на дорожке нет препятствий.
 2. Убедитесь, что в радиусе 1,5 м вокруг меток нет препятствий.
 3. Убедитесь, что высота дорожки (h) составляет менее 3 см.



Рис. 15

- Установка магнитных меток (Рис. 16)
 1. Установите магнитную метку на расстоянии 30 ± 5 см от границы. Закрепите метки двумя фиксаторами.
 2. Поместите другую магнитную метку в другую зону и убедитесь что стрелки на магнитных метках направлены навстречу друг другу и располагаются симметрично.

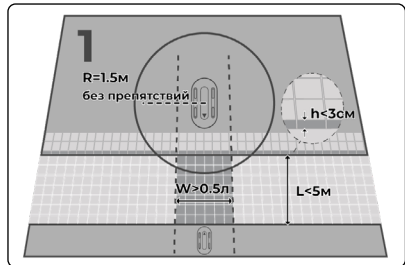

Рис. 16

8.4 Установка магнитных полос

- Сценарий использования

Когда границы газона трудно различить визуально (например, между Вашим газоном и окружающей местностью нет границы). А также в таких местах, как приведенные ниже:

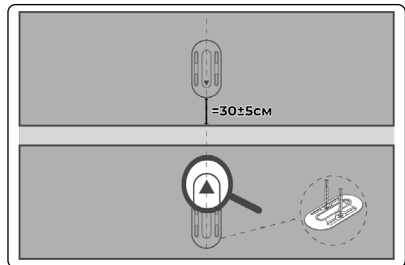
 1. Цветочные клумбы и другие участки, которые необходимо защитить;
 2. Лужи или ямы, заросшие травой;
 3. Заросшие травой края с обрывами и водой, скрытой под ней;
 4. Прилегающие газоны;
 5. Склоны выше 22°.

Инструкция по эксплуатации

• Инструкция

1. Используйте магнитную полосу для установки виртуальной границы. (Рис. 17)



Рис. 17

2. Положите полосу на землю и закрепляйте её через каждые 0,5 м с помощью комплектных фиксаторов. Убедитесь, что расстояние между виртуальной границей и физической границей превышает 30 см. (Рис. 18)

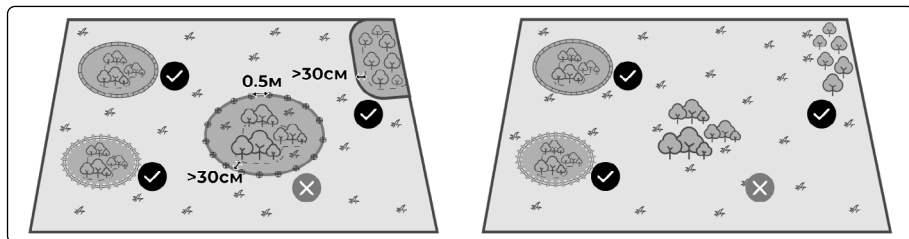

Рис. 18

3. При установке магнитной полосы следите за тем, чтобы магнитная полоса была прямой. Если магнитная полоса слишком длинная, отрежьте излишки. (Рис. 19)

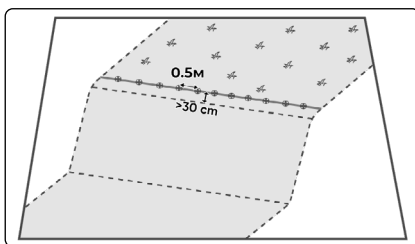

Рис. 19

4. Если магнитная полоса недостаточно длинная, соедините две полосы (Рис. 20).
5. Если магнитная полоса не установлена, установите физическую границу, не покрытую травой, шириной 5 см. (Рис. 21)



Рис. 20

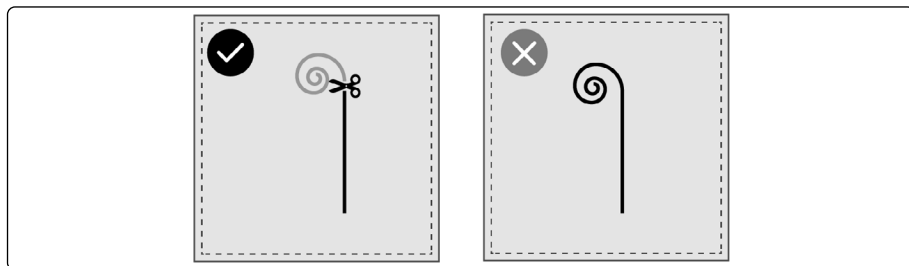

Рис. 21

Примечание

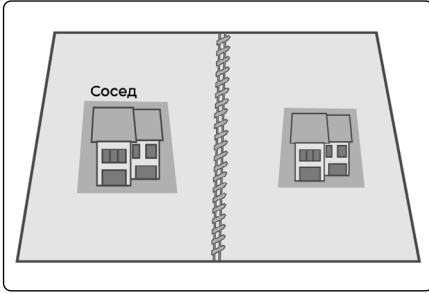
- Если количество рабочих зон больше двух, вам понадобится пара дополнительных меток.
- Длина стандартной магнитной полосы составляет 5 метров, в комплекте поставки их две. Если этого недостаточно для ваших целей, приобретите дополнительную.
- Данное руководство по установке не является окончательным, используйте его в зависимости от конкретной ситуации.
- Магнитную полосу следует устанавливать на ровной поверхности. Не закапывайте её в почву.

8.5 Зарядка и включение газонокосилки

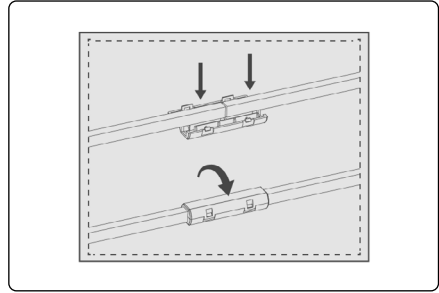
1. Установите газонокосилку на зарядную станцию, правильно подсоединив зарядные электроды. Мигающий зелёный индикатор на зарядной станции указывает на то, что зарядка продолжается.
2. Введите пароль по умолчанию 0000 на газонокосилке и нажмите «OK» для завершения процесса настройки (рис. 22).



Рис. 22

- Проверьте индикатор зарядной станции:
 1. Мигает зелёный индикатор: устройство заряжается.
 2. Горит зелёный индикатор: зарядная станция подключена к источнику питания.
 3. Индикатор не горит: на зарядную станцию не подается питание.

Примечание: Если индикатор не горит даже при правильном подключении питания, пожалуйста, обратитесь в службу поддержки.

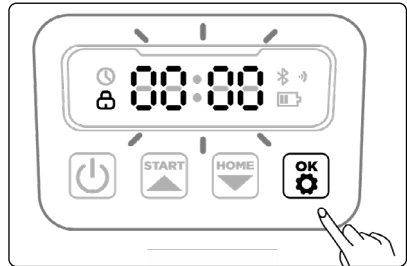

ВНИМАНИЕ!

НЕ подключайте к сети, если робот-газонокосилка, зарядное устройство, зарядная станция или розетка питания имеют повреждения.

- **НЕ** заряжайте газонокосилку при температуре выше 40°C или ниже 5°C. При превышении предельной температуры аккумулятор не заряжается.
- Немедленно прекратите зарядку при появлении необычного запаха, звука.
- Избегайте зарядки вблизи легковоспламеняющихся или взрывоопасных материалов.

Инструкция по эксплуатации

8.6 Начало кошения

При первом запуске косилке необходимо подтвердить рабочую зону.

- Зона работы одна

Если у вас есть одна рабочая зона, пожалуйста, выполните следующие действия. Достаточно всего одного нажатия, чтобы подтвердить выбранную площадь газона, и робот-газонокосилка автоматически начнёт работу, что облегчит уход за газоном.

1. Убедитесь, что газонокосилка установлена на зарядной станции, произведите зарядку устройства.
2. Включите газонокосилку и введите PIN-код.
3. Нажмите «Пуск», затем «ОК». На дисплее отобразится «FC», и газонокосилка отключится от зарядной станции (рис. 23).
4. На дисплее начнет мигать надпись «OK» после того, как газонокосилка подтвердит режим работы. Нажмите «ОК», чтобы начать работу (рис. 24).



Рис. 23



Рис. 24

8.7 Подключение к приложению

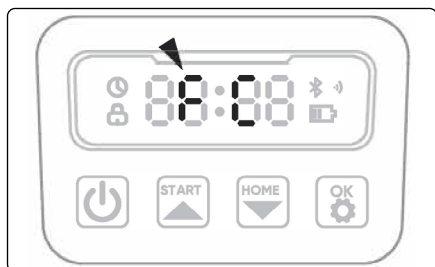
1. Убедитесь, что устройство подключено к зарядной станции и заряжается должным образом.
2. Загрузите приложение Robotic Mower, отсканировав QR-код на устройстве или выполнив в App Store / Google Play.
3. Создайте новую учётную запись и войдите в систему. Включите Bluetooth и Wi-Fi на телефоне. Отсканируйте QR-код SN устройства, чтобы добавить роботизированную газонокосилку в приложение. После успешного сопряжения введите пароль устройства (по умолчанию 0000). Пароль можно изменить в приложении в любое время.
4. Настройте свой Wi-Fi для устройства в приложении. Устройство должно быть подключено к тому же Wi-Fi, что и ваш мобильный телефон. Введите имя и пароль вашего домашнего Wi-Fi.
5. Подключитесь к Wi-Fi. После успешного подключения к Wi-Fi на работе и в приложении загорится значок Wi-Fi.
6. Дайте имя роботу-газонокосилке.

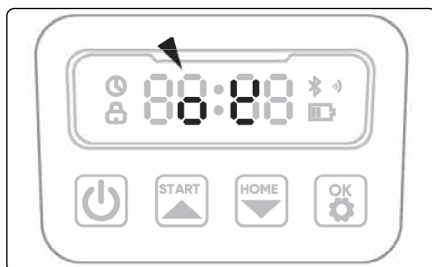

Примечание: устройство поддерживает только сети Wi-Fi в 2.4ГГц

9 ЭКСПЛУАТАЦИЯ

9.1 Дисплей и органы управления



Рис. 25
Дисплей

Отображение заряда: показывает остаточный заряд устройства. 1 полоска указывает на заряд робота-газонокосилки 30% и менее, 2 полоски заряд от 31-66%, 3 полоски заряд от 67% или выше.

Значок Wi-Fi: указывает, успешно ли устройство подключено к Wi-Fi или нет.

Значок Bluetooth: указывает, успешно ли устройство подключено к Bluetooth или нет. Значок установки времени: указывает на то, что устройство перешло в режим настройки времени.

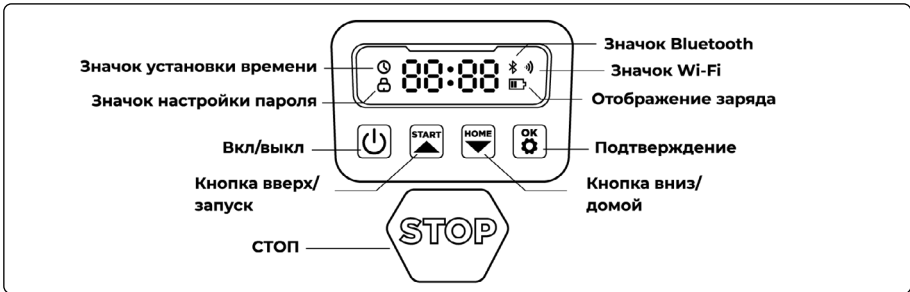
Значок настройки пароля: загорающий значок блокировки указывает на то, что Вам необходимо ввести пароль или Вы вошли в режим изменения пароля устройства.

Дисплей панели управления: на дисплее панели управления отображаются различные состояния и режимы, в которых находится устройство:

idle : агрегат находится в режиме ожидания, и в данный момент не выполняется никаких задач.

Running : агрегат находится в рабочем режиме. В данный момент косильная гарнитура вращается с высокой скоростью. Пожалуйста, сохраняйте дистанцию.

---- : на агрегате включен режим задержки выезда из-за дождя. Либо во время работы робот-газонокосилка определил, что начинается дождь и возвращается на зарядную станцию.

stop: на роботе-газонокосилке была активирована кнопка экстренной остановки.

- Основные элементы управления (рис. 26)

Включение: нажмите и удерживайте кнопку питания в течение 2 секунд.

Выключение: нажмите и удерживайте кнопку питания в течение 3 секунд.

Когда газонокосилка выключится, на приборной панели появится надпись «bye» («Пока»), после чего экран погаснет.

Начать работу/включить режим: нажмите кнопку «START», затем «OK».

Вернуться на зарядную станцию/ выключить режим: нажмите кнопку «HOME», затем «OK».

Перезапуск газонокосилки: Сначала выключите питание устройства: нажмите и удерживайте кнопку включения в течение 3 секунд. После этого вы можете перезапустить газонокосилку или просто установить её на зарядную станцию и подсоединить к зарядным контактам на станции.

Примечание: если газонокосилка заблокирована, введите PIN-код, прежде чем управлять газонокосилкой вручную. Код по умолчанию 0000, его можно изменить с помощью приложения Robotic Mower.



Рис. 26

9.2 Ручная настройка робота-газонокосилки (Рис. 27, 28)

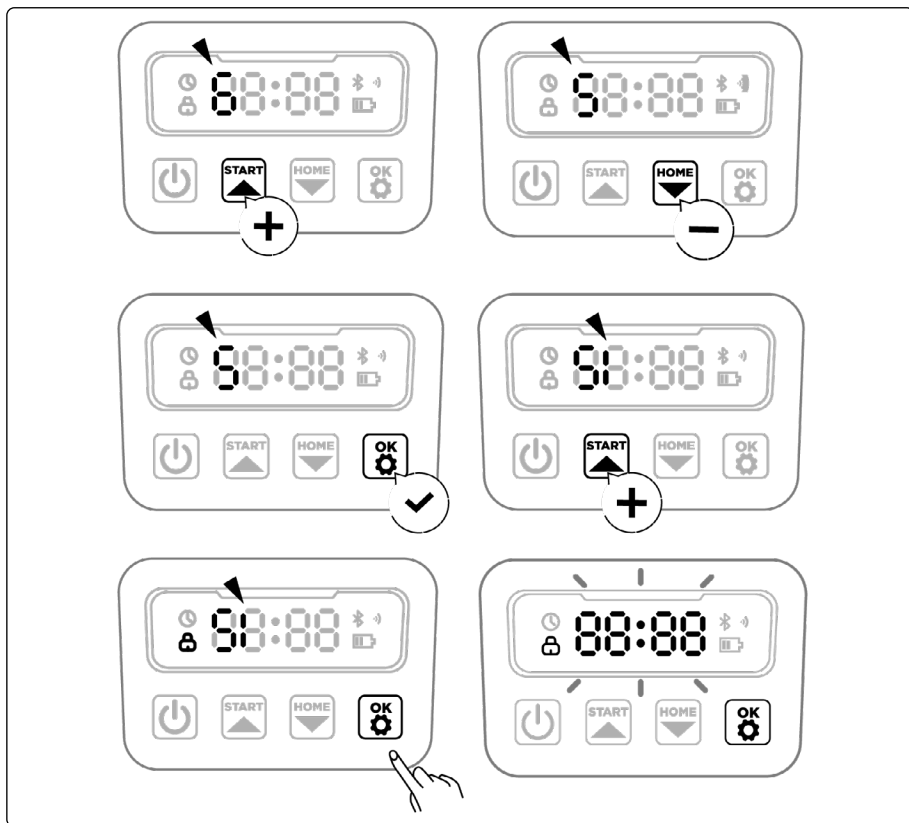

ВНИМАНИЕ: При первом использовании, если высота травы превышает 120 мм, необходимо скосить траву газонокосилкой до высоты 4-6 см.

1. После установки зарядной станции вы можете приступить к настройке робота через приложение или настроить робота используя ручные настройки.

2. Нажимайте кнопку ВКЛЮЧЕНИЯ / выключения питания до тех пор, пока газонокосилка-робот не включится. Для первого использования введите PIN-код по умолчанию 0000, нажав «ОК» четыре раза, когда начнет мигать цифра 0 (PIN-код можно изменить, пожалуйста, обратитесь к разделу “Настройка” в Руководстве по установке).



Рис. 27



Рис. 28

ПРИМЕЧАНИЕ: Газонокосилка-робот выключится, если в течение 30 секунд после включения на нее не поступит никаких данных.

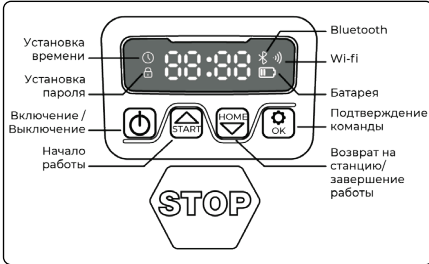
Если вы введете неправильный PIN-код десять раз, газонокосилка-робот подаст звуковой сигнал, а затем выключится.

3. Запуск газонокосилки: нажмите «START» затем нажмите «OK» для начала кошения.
4. Возврат на базовую станцию: нажмите «STOP» затем «HOME» нажмите затем «OK» Газонокосилка-робот будет работать непрерывно, пока не разрядится аккумулятор, а затем вернется к зарядной станции. После завершения зарядки роботизированная газонокосилка автоматически возобновит скашивание или останется на зарядной станции в соответствии с расписанием скашивания.

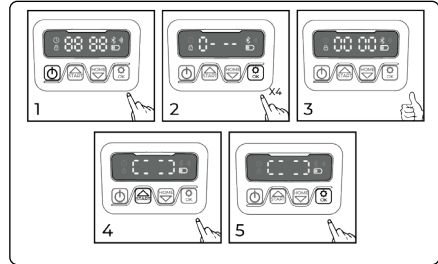
9.3 Смена ПИН-кода (Рис. 29)

Чтобы изменить ПИН-код, нажмите одновременно кнопки «START» + «HOME» и удерживайте в течение 3-6 секунд. Появится мигающий значок и значок «PIN» будет мигать. Необходимо ввести старый ПИН-код (по умолчанию 0000). После того, как на дисплее отобразится «PIN2» и начнет мигать первая цифра. Используйте «START» или «HOME», чтобы выбрать номер и нажмите «OK» для подтверждения. Следующая цифра будет мигать. Используйте тот же метод для продолжения ввода. После успешного ввода нового или старого ПИН-кода на дисплее появится надпись «PIN».



Рис. 29

9.4 Установка года, даты и времени (Рис. 30)

ВАЖНО!!! Установка года, даты и времени является обязательными параметрами настройки. Если вы не зададите эти параметры, это повлияет на время в расписании при следующей настройке.

Эти параметры следует устанавливать в порядке следования год, дата и время.

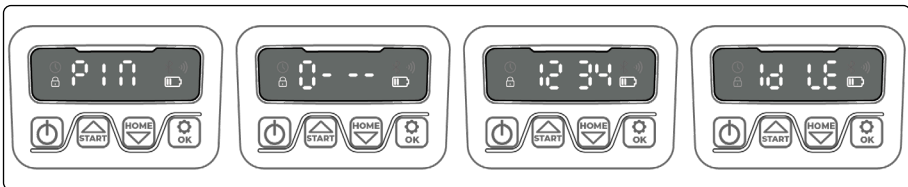
Для настройки года нажмите «START» и удерживайте в течении 3-6 секунд, пока на дисплее не начнут мигать значок ⌚ и цифра, например, 2020. Далее используйте «START» или «HOME», чтобы выбрать нужную цифру. Затем нажмите «OK» для подтверждения. Далее будет мигать следующая цифра.

Используйте тот же метод для продолжения ввода. После ввода года на дисплее появится дата.





Рис. 30

Далее на дисплее появится мигающая дата, для примера 08.25, что означает 25 августа. Аналогичным выше способом произведите настройку даты. После ввода даты на дисплее появится время.

Далее на дисплее появится мигающее время, которое установлено, для примера 13:25. Далее используйте «START» или «HOME», чтобы выбрать установить нужную цифру. Затем нажмите «OK» для подтверждения. Следующая цифра будет мигать. Используйте тот же метод для продолжения ввода. После успешного ввода года, даты, времени дисплее появится надпись «». Параметры были успешно сохранены.

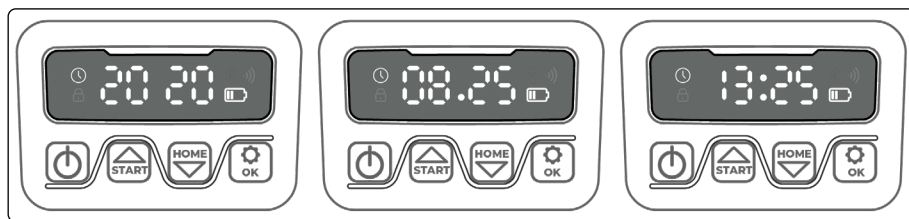

ВАЖНО! Если допустили ошибку при вводе, повторите настройку данных параметров.

9.5 Установка времени начала кошения (Рис. 31)

Для настройки времени кошения нажмите одновременно «START» + «HOME» и удерживайте в течении 3-6 секунд. На дисплее начнет мигать и отобразится текущее время начала кошения 9.00 (по умолчанию). Далее используйте «START» или «HOME», чтобы установить нужную цифру. Затем нажмите «OK» для подтверждения. Следующая цифра будет мигать. Используйте тот же метод для продолжения ввода. После успешного ввода времени начала кошения на дисплее появится надпись «». Параметры были успешно сохранены.



РЕКОМЕНДУЕМ: Выбирать время кошения, когда нет росы и не работает автополив.





Рис. 31

9.6 Установка количества часов кошения в день (Рис. 32)

По умолчанию установлено 8 часов работы газонокосилки робота в день (работа+ зарядка).

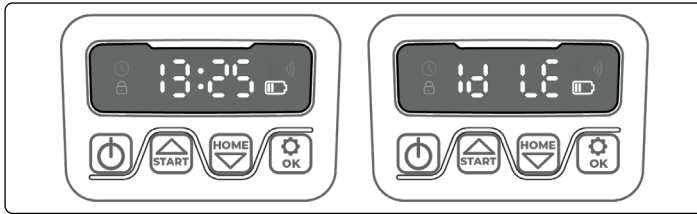
Для настройки количества часов кошения в день нажмите «OK» и удерживайте в течении 3-6 секунд. На дисплее начнет мигать и отобразится количество часов кошения в день. Далее используйте «START» или «HOME», чтобы установить нужную цифру. Затем нажмите «OK» для подтверждения. Следующая цифра будет мигать. Используйте тот же метод для продолжения ввода. После успешного ввода времени начала кошения на дисплее появится надпись «». Параметры были успешно сохранены.



РЕКОМЕНДУЕМ: При первом запуске установить максимальное время кошения 12-24 часа. Далее по мере роста травы, время кошения может быть сокращено.





Рис. 32

9.7 Установка количества дней кошения в неделю

По умолчанию установлено 3 дня кошения в неделю.

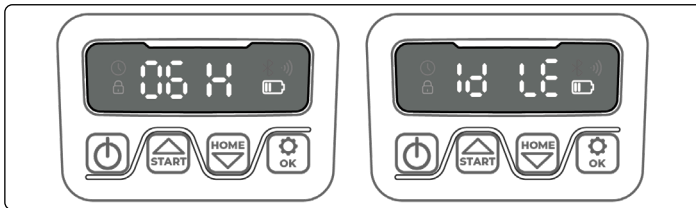
Для настройки количества дней кошения в неделю одновременно нажмите «OK» + «HOME» и удерживайте в течении 3-6 секунд. На дисплее начнет мигать и отобразится количество дней кошения в неделю. Далее используйте «START» или «HOME», чтобы установить нужную цифру. Затем нажмите «OK» для подтверждения. Программа позволяет установить 3, 5, 7 дней кошения. После успешного ввода времени начала кошения на дисплее появится надпись «». Параметры были успешно сохранены.



РЕКОМЕНДУЕМ: При первом запуске установить максимальное количество дней кошения в неделю - 7 дней. Это позволит быстро скосить всю траву и привести участок в порядок.

Далее по мере роста травы, количество дней кошения может быть сокращено.

9.8 Измените настройки датчика дождя/ мультизоны/ освещения/ ультразвука



ВАЖНО! Данные настройки доступны при программировании робота в ручную только в режиме включены/выключены. Используйте мобильное приложение, чтобы получить расширенный доступ к данным функциям.

Для изменения параметров нажмите «HOME» в и удерживайте течение 3-6 секунд. На дисплее отобразится «RAIN» (Дождь). Для активации данной функции нажмите «OK». Для включения или выключения данной функции используйте клавиши «START» и «HOME». Выберете «ON» для активации данной функции. По умолчанию данная функция активирована и стоит отсрочка запуска кошения 3 часа. Т.е. во время дождя и после его завершения в течении 3-х часов робот не будет выполнять кошение. Если необходимо, чтобы робот косил в дождь, то выключите данную функцию «OFF». Для подтверждения команды нажмите клавишу «OK». После успешного подтверждения команды на экране появится надпись «». Параметры были успешно активированы.

















РЕКОМЕНДУЕМ: Включать датчик дождя и ставить задержку по времени в промежутке от 0 до 3 часов.

Для переключение между режимами «RAIN» (дождь), «ZONE» (мультизона), «LED» (освещение), «ULT» (ультразвуковые датчики) используйте клавиши «START» и «HOME». Для включения или выключения данных параметров действуем аналогично активации параметра «RAIN» описанного в начале п. 6.6.

Обозначение параметров: «ZONE» - мультизона. При включении данного режима становятся доступными в приложении выбор точек для начала кошения и способность проезда в узких зонах шириной более 0,8 метра. Данная функция настраивается только через приложение. «LED» - включение или выключение светодиодной фары. «ULT» - включение или выключение ультразвуковых датчиков.

Ультразвуковые датчики позволяют распознавать предметы и препятствия и не требуют прокладки ограничительного провода. При включенных датчиках робот будет останавливаться и разворачиваться перед препятствиями.

Команда	Кнопки	Действие	Примечание	Примечание
Общие команды				
Включение/ выключение	Сеть 	Нажать кнопку. Удерживать 3 сек.		
Запуск в работу	«START» + «OK»  + 	Нажать «START» затем «OK»		
Возврат на базу	«STOP» + «HOME» + «OK»  +  + 	Нажать «STOP». Затем «HOME», затем «OK»		
Настройка графика кошения				
Установка даты и времени кошения (год, день/ месяц, час)	«START» 	Нажать кнопку. Удерживать 3-6 сек, до включения команды.	Кнопками «START» или «HOME» вы- ставляем параметр. Для подтверждения нажимаем «OK»	Сначала вводим текущий код - 0000, затем прописываем новый, 1234 (для примера)
Количество часов коше- ния в день	«OK» 			Обязательная процедура
RAIN - дат- чик дождя; ZONE - мульт- izona; LED-- фара робота.	«HOME» 			Время кошения настроено по умолчанию с 9.00. Рекомендуем выставить удобное время для кошения.
Смена пин-кода	«START» + «HOME»  + 	Нажать одновременно две кнопки. Удерживать 3-6 сек, до включения команды.		Время кошения настроено по умолчанию на 7 часов работы в день. Рекомендуем выставить 24 часа. Если робот будет справляться быстрее, то сокращаем время кошения.
Время начала кошения	«START» + «OK»  + 			Рекомендуем выставить 5 или 7 в зависимости от роста травы.
Количество дней кошения (3/5/7)	«OK» + «HOME»  + 			Рекомендуем все параметры включить.

9.9 Приложение Robotic Mower (Рис. 33)

- Домашняя страница

Вы можете посмотреть рабочую зону, проверить состояние газонокосилки, отследить ход выполнения работ (включая процент и фактическую пройденную площадь) и дистанционно управлять газонокосилкой (запуск, остановка или возврат к зарядной станции)

Инструкция по эксплуатации

Кроме того, с этого экрана можно получить доступ к настройкам и странице уведомлений.

- А Уровень заряда:** количество оставшегося заряда и статус зарядки.
- Б Bluetooth:** Bluetooth подключён. Если соединения нет, нажмите кнопку переподключения.
- В Подключение:** соединение с Wi-Fi.
- Г Статус:** показывает текущий статус робота-газонокосилки.

9.10 Настройка основных функций (Рис. 34)

- Расстояние до границы:
В данном разделе Вы можете установить необходимую дистанцию кошения до границы газона: далеко, средне, близко.
- Задержка работы из-за дождя:
Если данная функция активирована, то устройство будет ожидать до тех пор, пока дождь не прекратится, и затем отложит время начала кошения.
- Расписание:
В данном разделе Вы можете выбрать желаемое время работы устройства.

9.11 Уведомления

- Системные уведомления
Последние новости и обновления от команды разработчиков.
- Уведомления устройства
Робот-газонокосилка будет уведомлять Вас о следующем: изменения статуса хода работы (например, когда кошение будет завершено), необходимость замены лезвий, внештатные ситуации, атипичные положения устройства в пространстве.

- Всплывающие сообщения
Данный тип сообщений возникает в центре экрана. Например, код ошибки.

9.12 Технология «Интернет вещей», IoT

Данное устройство использует технологию «Интернет вещей». Подключите устройство к Вашей Wi-Fi сети, чтобы активировать следующие функции:

1. Обновление встроенного ПО по технологии OTA (обновление беспроводным способом). Таким образом, Ваше устройство будет всегда обладать самыми актуальными функциями.



Рис. 33



Рис. 34

2. Управление удалённо с помощью приложения и доступа в Интернет: запуск кошения, завершение кошения, возврат на зарядную станцию, установка расписания, установка высоты кошения и другие функции.
3. Удалённо отслеживать процесс работы устройства, а также его текущее местоположение.
4. Формировать отчёты по ошибкам посредством подключения к Интернету.

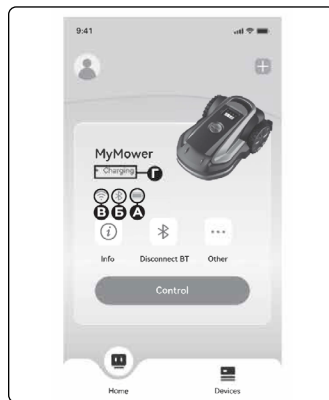
- Wi-Fi

Данное устройство использует Wi-Fi для подключения к сети.

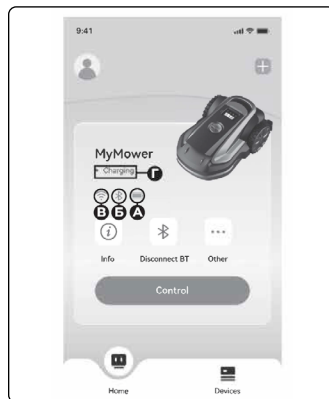
Более подробную информацию смотрите на этапах 4-6 в разделе 8.7 «Подключение к приложению».

Примечание: устройство поддерживает только сети Wi-Fi в 2.4Г Гц.

- Обновление встроенного ПО

Если Ваша газонокосилка подключена к сети Wi-Fi, Вы получите уведомление о том, что обновление доступно. Как только Вы подтвердите, обновление произойдет автоматически по сети Wi-Fi.

9.13 Объезд препятствий

- Бинокулярная камера (Рис. 35)

Стереокамера - один из компонентов данного устройства. Она используется для визуального идентифицирования границ, предварительной оценки препятствия и траектории объезда, и визуального распознавания QR-кода зарядной станции.

Примечание:

- Работа в тёмное время суток может повлиять на способность устройства точно распознавать препятствия и быстро их объезжать. Не рекомендуется эксплуатировать робота газонокосилку в сумерках/ночью.

- Если на Вашем газоне слишком много препятствий, подумайте о создании вокруг них запретных зон или устранении некоторых из них, чтобы повысить эффективность работы устройства.



Рис. 35

- Распознавание с помощью искусственного интеллекта

Система распознавания с помощью искусственного интеллекта повышает безопасность. Технология VSLAM и алгоритмы на базе ИИ обеспечивают более широкое поле зрения (FOV) для обнаружения препятствий, их прогнозирования и изменения траектории движения газонокосилки, чтобы избежать их. Функции предотвращения столкновения с препятствиями предназначены для повышения производительности Вашей газонокосилки и Вашей безопасности.

- Датчик бампера (Рис. 36)

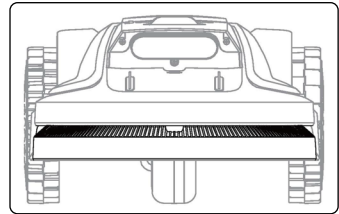
Сенсоры, установленные в устройстве, предназначены для обнаружения препятствий. Когда бампер соприкасается с препятствием и сенсор активируется, робот-газонокосилка отъезжает назад и объезжает препятствие.



ВНИМАНИЕ! Не перемещайте устройство, не взаимодействуйте с ним во время процесса обновления.

Примечание: Ваш агрегат способен объезжать препятствия после столкновения с ними. Тем не менее рекомендуется убрать лишний мусор и т.п. перед запуском кошения.



Рис. 35

10 ОБСЛУЖИВАНИЕ

1. Благодаря своевременному техническому обслуживанию вы сможете добиться превосходных результатов скашивания и продлить срок службы Вашей газонокосилки.
2. Еженедельный осмотр и регулярное техническое обслуживание необходимы для обеспечения оптимальной работы агрегата.
3. Во время обслуживания соблюдайте технику безопасности, а также не проводите работы в открытых сандалях или босиком. Крайне рекомендуются длинные защитные брюки, рабочая обувь, перчатки с защитой от порезов.
4. Своевременно заменяйте все поврежденные или изношенные детали, чтобы гарантировать бесперебойную работу устройства.

10.1 Очистка

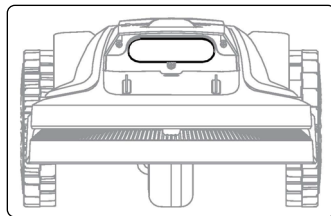
1. Выключите газонокосилку.
2. Тщательно очистите внешнюю поверхность с помощью мягкой щётки и/или тряпки, избегая использования агрессивных растворителей, таких как спирт, бензин или ацетон. Агрессивные растворители могут нанести вред как внешнему виду, так и внутренним компонентам Вашей газонокосилки.

Примечание:

– Для обеспечения бесперебойной стыковки крайне важно регулярно осматривать и очищать зарядную станцию от мусора и грязи.

– Для оптимальной работы убедитесь, что все соединительные детали зарядной станции, удлинительный кабель и блок питания находятся в правильном и безопасном положении.

- Косильная гарнитура
 1. Рекомендуется использовать щётку или воду из шланга.
 2. Не используйте мойки высокого давления, поскольку это может привести к поломке.
 3. Убедитесь, что косильная гарнитура вращается плавно и лезвия могут поворачиваться без каких-либо ограничений.



ВНИМАНИЕ! Избегайте очистки устройства с помощью воды под давлением, поскольку вода может пройти через уплотнители и нанести ущерб внутренним компонентам устройства.

- Колёса
Трава, попавшая на колёса, а также на колёсную ось, может ухудшить работу газонокосилки при подъёме по склонам. Удалите грязь и т.п с элементов устройства, чтобы обеспечить хорошее сцепление.
- Датчик дождя
 1. Проверяйте датчик дождя раз в месяц, чтобы убедиться, что сенсор не покрыт грязью, травой и т.п.
 2. Смойте грязь, траву и т.п. с датчика или используйте мягкую ткань.
 3. Уберите остатки влаги после чистки датчика, чтобы избежать ложного срабатывания.
- Камера
Всегда поддерживайте чистоту камеры.



ВНИМАНИЕ!

- **Перед очисткой убедитесь, что устройство выключено.**
- **В случаях, когда требуется перевернуть работа-газонокосилку, выключайте питание.**

10.2 Замена лезвий

Для повышения производительности и безопасности скашивания рекомендуется менять винты и лезвия газонокосилки каждые 1-2 месяца, если она часто используется. Для обеспечения надёжности системы скашивания заменяйте все лезвия вместе с их винтами одновременно.



ВНИМАНИЕ!

- **При осмотре или обслуживании косильной гарнитуры надевайте толстые защитные перчатки.**
- **НЕ используйте винты повторно. Это может привести к серьёзным травмам.**
- **Мы настоятельно рекомендуем использовать только оригинальные винты и лезвия, которые были установлены нами (25280201458).**

- Инструкция (Рис. 36)
 1. Выключите газонокосилку.
 2. Переверните газонокосилку и поставьте её на чистую мягкую поверхность, чтобы избежать царапин.
 3. Открутите винты крестовой отверткой.
 4. Выкрутите винты и лезвий.
 5. Закрепите новые лезвий и винты (момент затяжки: $1,0 \pm 0,2$ Нм). Убедитесь, что лезвия могут свободно поворачиваться.

Примечание:

- Установите на место винты со стандартным моментом затяжки $1,0 \pm 0,2$ Нм. Неправильный момент затяжки может привести к неисправностям, которых можно избежать.
- Убедитесь, что газонокосилка выключена, и проверьте правильность работы лезвий. Проверьте, нет ли необычного шума или тряски.



Рис. 36

10.3 Транспортировка

Убедитесь в безопасности газонокосилки при транспортировке на дальние расстояния, используйте оригинальную упаковку. Перед подъемом, перемещением или транспортировкой устройства обязательно выключите устройство. Обращайтесь с газонокосилкой осторожно и избегайте применения чрезмерных усилий, таких как бросание и избыточное давление.

Никогда не поднимайте и не переносите газонокосилку при работающей косильной гарнитуре.

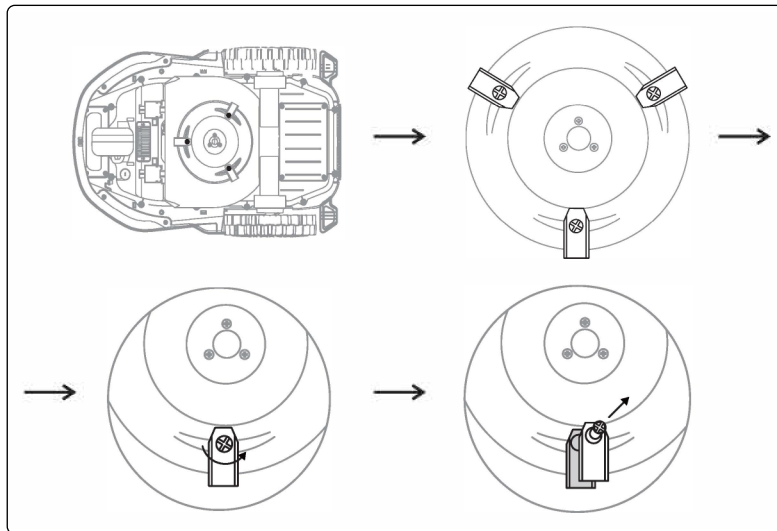
- Как правильно перемещать или поднимать газонокосилку (Рис. 37).

Держите газонокосилку за ручку. Следите за тем, чтобы косильная гарнитура была обращена от Вашего тела.



Рис. 37

10.4 Аккумулятор

1. Перед хранением полностью зарядите аккумулятор, чтобы предотвратить его чрезмерный разряд и повреждение электрических компонентов.
2. Ограниченная гарантия не покрывает повреждения аккумулятора при чрезмерном разряде.
3. НЕ заряжайте аккумуляторную батарею при температуре воздуха ниже 5 °C или выше 40°C.
4. Если заряжать аккумуляторную батарею при температуре воздуха от 18 °C до 25°C, это может продлить срок её службы и улучшить эксплуатационные характеристики.
5. Аккумуляторная батарея работает лучше всего при «комнатной» температуре (20°C±5°C).

Примечание: срок службы батареи зависит от частоты использования устройства и общего количества часов работы. Если время работы при полной зарядке значительно меньше обычного или газон плохо прокошен, рекомендуется заменить батарею.

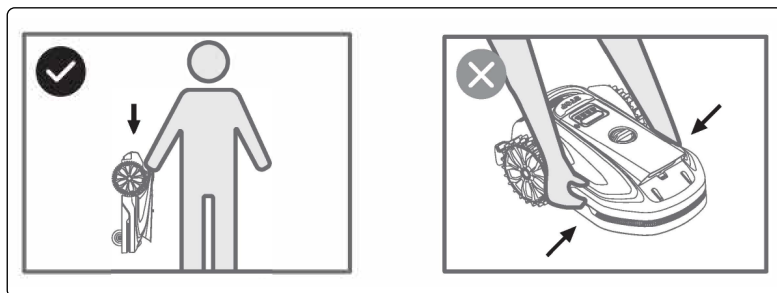
• Как заменить батарею (рис. 38)

1. Выключите газонокосилку.
2. Положите газонокосилку вверх дном на чистую мягкую поверхность.
3. Открутите 4 винта, удерживающие батарейный отсек на месте, с помощью крестообразной отвертки.
4. Отсоедините контакты.
5. Извлеките батарейный блок и замените его новым.



Рис. 38



ВНИМАНИЕ!

- Используйте только оригинальный аккумулятор или аккумулятор той же модели, которая указана производителем. Каждая газонокосилка содержит один аккумулятор.
- В зависимости от конкретной модели газонокосилки номинальная емкость аккумулятора составляет 2500 мАч или 4000 мАч.
- Не используйте перезаряжаемые аккумуляторы. Для зарядки используйте только оригинальный съёмный блок питания, входящий в комплект поставки данного устройства.
- Не разбирайте корпус аккумулятора. Избегайте контакта с металлическими предметами во избежание короткого замыкания. Храните вдали от источников тепла, огня и прямых солнечных лучей.

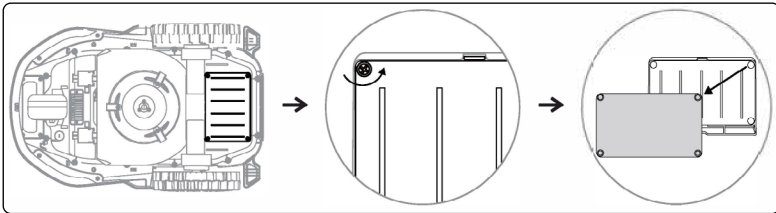
Инструкция по эксплуатации

- Пожалуйста, в местное или региональное управление по утилизации отходов или в службу утилизации бытовых отходов для получения дополнительной информации о возможностях переработки батарей и электрических отходов.
- Батарейный отсек не предназначен для частого открывания. Производить открытие только в том случае, если требуется замена батареи.
- Батарейный блок содержит электролиты. При попадании электролита на кожу немедленно смойте его водой с мылом. При попадании в глаза немедленно промойте глаза большим количеством воды в течение не менее 15 минут, не протирая их, и обратитесь за медицинской помощью.

10.5 Электропитание

Отключайте питание устройства в следующих случаях:

1. Перед устранением засоров компонентов.
2. Перед проверкой, очисткой или техническим обслуживанием устройства.
3. После удара устройства о посторонний объект- при проверке на наличие повреждений.
4. Регулярно проверяйте кабели питания, вилки, корпуса устройств и другие компоненты.

При обнаружении каких-либо повреждений или признаков износа немедленно прекратите использование.



ВНИМАНИЕ!

- НИКОГДА не используйте для работы повреждённый источник питания. Во избежание возникновения опасности повреждённый кабель питания должен быть заменен производителем, сервисным специалистом или другими квалифицированными специалистами.
- НИКОГДА не прикасайтесь к повреждённым кабелям до тех пор, пока он не отсоединён от источника питания или электросети. Поврежденные кабели могут привести к контакту с электрическими компонентами.
- Не следует использовать блок питания с другими устройствами или батареями, так как это увеличивает риск поражения электрическим током, пожара или получения травм. Если Вы используете компоненты, отличные от оригинальных, безопасность изделия НЕ может быть гарантирована.
- НЕ заряжайте устройство, если имеется утечка электролита из батареи.
- Держите кабели подальше от движущихся опасных частей, чтобы избежать повреждений, которые могут привести к контакту с частями, находящимися под напряжением.

Рекомендация

Подключайте газонокосилку и/или её периферийные устройства только к цепи питания, защищенной устройством защитного отключения (УЗО) с током отключения не более 30 мА.



ВНИМАНИЕ! Изменения или модификация, явно не одобренные стороной, ответственной за соблюдение требований, могут привести к аннулированию гарантийных обязательств и права пользователя на эксплуатацию оборудования.

Данное устройство соответствует части 15 Правил Федеральной комиссии по связи.

При эксплуатации соблюдаются следующие два условия:

1. Данное устройство не должно создавать вредных помех.
2. Данное устройство должно выдерживать любые возникающие помехи, включая те, которые могут привести к сбоям в работе.

Данное оборудование соответствует нормам по радиационному облучению, установленным для неконтролируемой окружающей среды. При установке и эксплуатации данного оборудования расстояние между излучателем и Вами должно составлять не менее 20 см.

10.6 Хранение

1. Перед хранением газонокосилки убедитесь, что она полностью заряжена и выключена, чтобы избежать чрезмерного разряда, который может привести к необратимым повреждениям.
2. Храните газонокосилку в сухом, прохладном помещении. Воздействие солнечного света и экстремальных температур (как высоких, так и низких) ускоряет процесс деградации компонентов и может привести к необратимым повреждениям.
3. Храните химикаты и источники тепла (радиаторы и т.д.) вдали от газонокосилки, зарядной станции и источника питания.
4. Храните блок питания в хорошо проветриваемом помещении и защищайте его от попадания влаги.



ВНИМАНИЕ!

- Если ожидается гроза, отключите блок зарядного устройства от розетки. Отсоедините все провода и кабели, подключённые к зарядной станции.
- Подключите устройство повторно, когда вероятность грозы исчезнет.

Дополнительные требования к хранению на зимний период

- Робот-газонокосилка:
 1. Тщательно очистите газон о косил КУ перед хранением.
 2. Проверьте компоненты, подверженные износу, такие как ножи и т.д.
 3. Замените их, если они наедятся в неудовлетворительном состоянии.
- Зарядная станция:
 1. Отсоедините устройство от зарядной станции и отсоедините блок питания от розетки.
 2. Держите зарядную станцию подальше от прямых солнечных лучей и занесите её в помещение.

10.7 Повторное использование и утилизация по окончании срока службы

Этот продукт после своего жизненного цикла НЕ будет являться бытовым отходом. Обратитесь в органы муниципальной власти, торговую ТОЧКУ или службу по утилизации бытовых отходов для получения информации о корректной переработке.



ВНИМАНИЕ!

- Данное изделие не следует выбрасывать на свалку, сжигать или утилизировать как бытовой мусор. Электрические компоненты могут представлять опасность

Инструкция по эксплуатации

или привести к серьёзным негативным последствиям.

- **Не выбрасывайте батарейный блок вместе с бытовыми отходами. Убедитесь, что батарейный блок утилизирован в соответствии с требованиями местного законодательства.**

10.8 Прочие аспекты

1. Для обеспечения безопасной эксплуатации все винты, гайки и болты должны быть плотно затянуты.
2. Шины, входящие в комплект поставки изделия, должен устанавливать квалифицированный специалист по ремонту. Колеса трудно снять, а неправильная сборка может привести к нестабильности работы и неисправностям.
3. Протрите ведущие колеса (задние колеса) щёткой, чтобы обеспечить хорошее сцепление с поверхностью.
4. ТОЛЬКО авторизованным специалистам по техническому обслуживанию разрешается открывать и закрывать отсек шасси, расположенный за бампером.

- Примечание: гарантия.
Ограниченная гарантия может быть аннулирована, если Вы проведёте обслуживание самостоятельно.

11 ЧАСТО ЗАДАВАЕМЫЕ ВОПРОСЫ И РЕШЕНИЕ ПРОБЛЕМ

11.1 Часто задаваемые вопросы по категориям

11.1.1 Установка и настройка

- Какова минимально допустимая ширина дорожки для робота-газонокосилки в саду? Шири на должна составлять более 0,8 м.
- Требуется ли полное покрытие Wi-Fi в моём саду?
Если возможно, постарайтесь обеспечить полное покрытие Wi-Fi в саду.
Если полное покрытие невозможно, по крайней мере, убедитесь, что зарядная станция находится в зоне действия Wi-Fi, чтобы робот-газонокосилка мог выполнять обновления во время зарядки.
- Какова максимальная высота травы, которую робот-газонокосилка может эффективно скашивать?
Рекомендуется, чтобы она не превышала 8 см.
- Что делать, если QR-код не удаётся распознать?
Если QR-код не удаётся отсканировать, Вы всё равно можете подключить устройство через Bluetooth.

11.1.2 Процесс кошения

- Почему некоторые участки иногда не косятся?

Возможные причины:

1. Высокая трава: если высота травы превышает 15 см, участок может быть распознан как препятствие, и устройство может объехать его.
 2. Препятствия: иногда в саду могут неожиданно возникать препятствия. Если такие препятствия являются временными, устройство выполнит обработку нескошенных участков во время следующей запланированной операции.
- Почему газонокосилка время от времени сталкивается с препятствиями?
Препятствия по бокам или сзади могут быть не распознаны. AI-зрение плохо работает в условиях низкой освещённости или дождя.
 - Как я могу отменить расписание на день, если это необходимо?
В настоящее время функция приостановки отсутствует. После того как газонокосилка покинет станцию, вы можете нажать «Вернуться» в приложении, и устройство больше не покинет станцию в этот день.
 - Как я могу перезапустить устройство после нажатия кнопки «Стоп»?
Для безопасности, когда устройство находится в режиме остановки, для его перезапуска нажмите «Пуск+ОК» или «Домой+ОК» на панели управления.
 - Почему робот-газонокосилка иногда внезапно совершает поворот на участках, свободных от препятствий?
Если трава слишком высокая, устройство может распознать высокую траву как препятствие. Убедитесь, что высота травы находится в пределах допустимого диапазона кошения.
 - Какова максимально допустимая площадь для агрегата?
8 соток.

11.1.3 Технические характеристики

- Можно ли газонокосилку отправить только на кошение границы газона?
Вы можете использовать функцию кошения границы одним нажатием в приложении.
- В чём роль датчика дождя? И для чего нужна задержка выезда?
Хотя робот-газонокосилка может работать во время дождя, это не рекомендуется. Влажный грунт может привести к налипанию грязи на колёса и ухудшению качества кошения, так как мокрую траву труднее срезать, и она, как правило, прилипает к косильной гарнитуре.

11.1.4 Приложение

- Можно ли привязать несколько устройств к одной учётной записи?
Да, ограничений нет.
- Можно ли привязать одно устройство к разным учётным записям?
Каждая газонокосилка может быть привязана только к одной основной учётной записи. Чтобы поделиться с другими пользователями, просто нажмите кнопку «Поделиться» в приложении, и другие пользователи смогут добавить устройство, отсканировав предоставленный QR-код.

Инструкция по эксплуатации

11.1.5 Bluetooth и сеть

- Почему робот-газонокосилка не может подключиться к Wi-Fi?
Убедитесь, что маршрутизатор работает на частоте 2,4 ГГц. Телефон и устройство должны быть подключены к одной сети. Проверьте, есть ли у приложения Bluetooth и разрешения на определение местоположения на телефоне. Проверьте, горит ли значок Wi-Fi на дисплее устройства. Проверьте, горит ли значок Wi-Fi в приложении. Если значок Wi-Fi на станции горит, но не на устройстве, попробуйте переместить устройство ближе к маршрутизатору и затем повторите попытку подключения.
- Почему я не могу найти устройство при поиске по Bluetooth?
Найдите устройство в приложении, а не в списке Bluetooth - устройств телефона. Обязательно дайте разрешения на определение местоположения при подключении через Bluetooth.
- Для чего нужно разрешение на определение местоположения?
Таким образом, мы сможем определить часовой пояс устройства.
- Могу ли я подключить устройство к точке доступа?
Да.

11.1.6 Обновление ПО

- Как я узнаю о том, что устройству требуется обновление программного обеспечения?
В приложении Вы получите уведомление о новой версии ПО.
- Могу ли я обновить ПО устройства с помощью USB-носителя?
В настоящее время это не поддерживается и крайне не рекомендуется.
- Почему я должен обновлять встроенное ПО?
Мы постоянно обновляем функции и встроенное ПО для улучшения пользовательского опыта и оптимизации функциональности. Рекомендуется регулярно обновлять встроенное ПО, чтобы использовать последние улучшения и насладиться наилучшим пользовательским опытом.

11.1.7 Обслуживание

- Как мне следует хранить робота-газонокосилку в зимний период?
Зимой рекомендуется хранить устройство в закрытом помещении без резкого перепада температур. Перед хранением убедитесь, что устройство полностью заряжено и выключено.
- Можно ли мыть устройство водой?
Перед чисткой робота-газонокосилки убедитесь, что все винты надежно закреплены. Для чистки используйте обычный шланг; избегайте использования пистолетов высокого давления во избежание возможных повреждений.
- Как часто следует заменять лезвия?
Для газонов, которые ранее не обслуживались роботизированной газонокосилкой,

и на которых трава длиннее желаемой, рекомендуется заменять лезвия каждые 1-2 месяца.

В случае постоянного использования на газонах, где длина травы постоянно контролируется, ножи прослужат длительное время благодаря сохранению постоянной высоты травы.

11.1.8 Безопасность и защита от воровства

- Что делать, если я забуду пароль устройства?
Если устройство подключено к приложению, сбросьте пароль в приложении.
Если нет, обратитесь в службу поддержки для сброса пароля.
- Что будет, если я несколько раз подряд введу неверный пароль?
После 10 последовательных попыток ввода неправильного пароля на экране появится надпись «LOCK» («Заблокировано»). Не выключайте устройство и подождите 10 минут, чтобы ввести пароль повторно.

11.2 Решение проблем

- Возможные причины остановки робота-газонокосилки посреди рабочей зоны:
 1. Газонокосилка застряла в яме рабочей зоны. Извлеките устройство из ямы и очистите колёса от грязи.
 2. Не удалось вернуться на зарядную станцию.
 3. Не удалось выполнить стыковку с зарядной станцией. Убедитесь, что расположение базовой станции соответствует требованиям.
 4. Объектив камеры загрязнён или чем-то заблокирован.
- Причины, почему робот-газонокосилка возвращается на зарядную станцию:
 1. Низкий заряд батареи.
 2. Работа была завершена.
 3. Начался дождь.
 4. Стемнело.
- Причины ошибки возврата робота-газонокосилки:
 1. Убедитесь, что QR-код на зарядной станции нанесён правильно и чист. Убедитесь, что камера устройства также чиста.
 2. Убедитесь, что на расстоянии 1,5 м от зарядной станции нет препятствий.
 3. Убедитесь, что рядом с зарядной станцией нет яркого света или отражений, которые могли бы повлиять на QR-код.
 4. Зарядная станция должна быть расположена в направлении, противоположном направлению движения робота-газонокосилки, т.е. по часовой стрелке.
- Причины, почему робот-газонокосилка выезжает за пределы рабочей зоны:
 1. Колёса газонокосилки покрыты большим количеством грязи и травы, что снижает управляемость устройства. Уберите всё лишнее с колёс.
 2. Ошибка в определении границ вследствие загрязнения линз.
 3. Магнитная полоса установлена на склоне. Когда устройство движется вдоль границы магнитной полосы, робот-газонокосилка соскальзывает.
 4. При соединении нескольких магнитных полос имеется зазор более 10 см.

Инструкция по эксплуатации

5. Высокая трава на границе перекрывает естественную границу. Установите забор или иную физическую границу.
- Агрегат продолжает работать во время дождя/датчик дождя срабатывает при нормальных погодных условиях:
 1. Проверьте в приложении, включен ли датчик дождя.
 2. Проверьте, не загрязнён ли датчик дождя. Очистите его, чтобы обеспечить его надлежащую работу.
 - Косильная гарнитура заблокирована:
 1. Очистите кос ильную гарнитуру от травы и т.п.
 2. Если трава в рабочей зоне слишком высокая, используйте обычную газонокосилку, чтобы подстричь её до допустимой длины.
 3. Рекомендуется проводить скашивание таким образом, чтобы скашиваемая высота травы была не более половины от общей.
 4. Воздержитесь от кошения газона в дождливую погоду, так как мокрая трава затрудняет работу устройства, что приводит к неоптимальным результатам и прилипанию травы к нижней части газонокосилки. Рекомендуется отложить стрижку газона как минимум на 4 часа.
 - Робот-газонокосилка не следует расписанию:
 1. Убедитесь в правильности настроек времени устройств.
 2. Проверьте, сработал ли датчик дождя.
 3. Нет питания.
 4. Расписание было сохранено неправильно; проверьте расписание в приложении.
 5. Возможно, газонокосилка выполняет задачу, запущенную вручную.
 6. Идет дождь.
 7. На улице темно.

Код ошибки	Причина	Решение
E1	Робот-газонокосилка находится за пределами рабочей зоны.	<ol style="list-style-type: none">1. Убедитесь, что робот-газонокосилка действительно ли находится за пределами рабочей зоны рабочей зоны.2. Если газонокосилка действительно находится за пределами рабочей зоны, то направьте её в обозначенную зону.3. Если граница недостаточно отчётлива, то воспользуйтесь магнитной полосой, таким образом робот-газонокосилка всегда будет оставаться в рабочей зоне.
E2	Привод колёс заблокирован	<ol style="list-style-type: none">1. Выключите газонокосилку; поставьте её в свободное от препятствий место.2. Включите газонокосилку. Нажмите «ПУСК», а затем «ОК».3. Если сообщение об ошибке не исчезает, выключите газонокосилку, переверните её вверх дном и проверьте, не мешает ли что-нибудь вращению колёс.4. Устраните всё лишнее, установите газонокосилку вертикально, включите питание. Нажмите кнопку «ПУСК», а затем «ОК».

Код ошибки	Причина	Решение
E3	Косильная гарнитура заблокирована	<ol style="list-style-type: none"> 1. Выключите питание. 2. Переверните газонокосилку и проверьте, не мешает ли что-нибудь вращению косильной гарнитуры. 3. Установите газонокосилку вертикально на участок с короткой травой или отрегулируйте высоту скашивания. 4. Включите питание. Нажмите кнопку «ПУСК», а затем «ОК».
E4	Сработал датчик препятствий	<ol style="list-style-type: none"> 1. Выключите газонокосилку. 2. Переместите газонокосилку на участок Вашего газона без препятствий. 3. Включите питание. Нажмите кнопку «ПУСК», а затем «ОК».
E5	Робот-газонокосилка поднят	<ol style="list-style-type: none"> 1. Выключите газонокосилку. 2. Отведите газонокосилку в свободное от препятствий место на Вашем газоне. 3. Включите газонокосилку. Нажмите кнопку «ПУСК», а затем «ОК». 4. Если сообщение об ошибке по-прежнему отображается на дисплее, выключите газонокосилку, переверните её вверх дном. Проверьте, не препятствует ли что-то приводу колёс. 5. Уберите всё лишнее, установите газон косилку вертикально, включите питание. Нажмите кнопку «ПУСК», а затем «ОК».
E6	Сработал датчик опрокидывания	<p>Установите газонокосилку на колёса. Нажмите кнопку «ПУСК», а затем «ОК»</p>
E7	Сработал датчик наклона	<ol style="list-style-type: none"> 1. Выключите газонокосилку. 2. Поставьте газонокосилку на ровное место. 3. Включите газонокосилку. Нажмите кнопку «ПУСК», а затем «ОК».
E8	Ошибка возврата на зарядочную станцию	<ol style="list-style-type: none"> 1. Установите зарядную станцию на относительно ровном месте. Не устанавливайте её на неровной поверхности. 2. Вручную установите газонокосилку на зарядную станцию. После полной зарядки газонокосилки нажмите кнопку «ПУСК», а затем «ОК».
E9	Газонокосилка застряла	<ol style="list-style-type: none"> 1. Выключите газонокосилку. 2. Переместите газонокосилку в свободное от препятствий место на Вашем газоне. 3. Включите питание. Нажмите «ПУСК», а затем «ОК».
BP	Защита аккумуляторной батареи от перегрева.	<ol style="list-style-type: none"> 1. Проверьте температуру аккумулятора. Если температура слишком высокая, подождите, пока аккумулятор остынет. Если температура слишком низкая, подождите, пока она не станет хотя бы 5°C. Нажмите «ПУСК», а затем «ОК». 2. Если сообщение об ошибке не исчезает, замените аккумулятор на новый. Перезапустите газонокосилку. Нажмите «ПУСК», а затем «ОК». 3. Если ошибка повторится, обратитесь за помощью в сервисный центр.

Инструкция по эксплуатации

Код ошибки	Причина	Решение
EE	Неизвестная ошибка	Перезапустите газонокосилку. Нажмите «ПУСК», а затем «ОК». Если сообщение об ошибке появляется повторно, обратитесь за помощью к специалисту сервисной службы.
A1	Робот-газонокосилка вне зарядной станции	Установите робота-газонокосилку на зарядную станцию и убедитесь, что станция надёжно закреплена и соединение установлено.

- Инструкции по действиям в случае возникновения необычной вибрации:

1. Выключите агрегат.
2. Переверните агрегат.
3. Проверьте состояние ножей на предмет повреждений или неисправности.
4. Рекомендуется замена всех трёх ножей.
5. Снова включите устройство, чтобы начать работу.

Если у вас возникнут какие-либо проблемы, связанные с продуктом или приложением, общие неполадки и вопросы, ознакомьтесь со статьями часто задаваемых вопросов на официальном веб-сайте VILLARTEC.

12 ВАЖНАЯ ИНФОРМАЦИЯ

12.1 Ограниченная гарантия

Мы предоставляем гарантию сроком на 1 год. Прежде чем предъявлять претензию по гарантии, мы настоятельно просим вас сначала ознакомиться с разделом часто задаваемых вопросов и устранения неполадок в руководстве пользователя. Наша специализированная служба поддержки клиентов также готова помочь. Чтобы предъявить претензии по гарантии, предоставьте подтверждение покупки, включая действительный чек с указанием даты и места покупки.

- Наша гарантия не распространяется на:

Детали, подверженные износу в процессе эксплуатации, такие как заземлительные элементы, крепёжные компоненты, составляющие косильной гарнитуры, а также аккумулятор.

12.2 Отказ от ответственности

- Мы предоставляем клиентам послепродажное обслуживание, за исключением следующих случаев:

1. Повреждения, вызванные производственными факторами, включая, но не ограничиваясь ими, ошибки пользователя.
2. Повреждения, вызванные несанкционированной модификацией, разбором или вскрытием корпуса не в соответствии с официальными инструкциями или руководствами по эксплуатации.
3. Повреждения, вызванные неправильной установкой, эксплуатацией не в соответствии

- с официальными инструкциями или руководствами по эксплуатации.
4. Ущерб, причинённый неавторизованным поставщиком услуг.
 5. Ущерб, вызванный несанкционированным изменением электросхем и/или несоответствием или неправильным использованием аккумулятора и зарядного устройства.
 6. Ущерб, причинённый пользователями, которые не следуют инструкциям и рекомендациям руководства по эксплуатации.
 7. Повреждения, вызванные эксплуатацией в недостаточно подготовленной рабочей зоне (Например, большие лужи при неправильном обустройстве ограниченных зон, места с большим количеством камней, покрывающих поверхность газона, и т.д.)
 8. Повреждения, вызванные эксплуатацией изделия в условиях воздействия электромагнитных помех, включая районы добычи полезных ископаемых или близость к радиопередающим вышкам, высоковольтным проводам, подстанциям и т.д.
 9. Повреждения, вызванные эксплуатацией устройства в условиях подверженных помехам от других беспроводных устройств, таких как передатчики, видеосвязь, сигналы Wi-Fi и т.д.
 10. Повреждения, вызванные проблемами надёжности или совместимости при использовании неавторизованных компонентов сторонних производителей.
 11. Повреждения, вызванные эксплуатацией устройства с разряженной или неисправной батареей.
 12. Ущерб, причинённый в результате непредсказуемых факторов, таких как столкновения автомобилей, нападения диких животных, наводнения и т.д.



Производитель: Zhejiang Sunseeker Industrial Co., Ltd. Add: 988, Jinde Rd, Jiangdong Industrial Park, Jinhua, Zhejiang, 321000, China.
(Згеджианг Сансикэ Индастриэл Ко., Лтд. Адрес: 988, Джинд Рд, Джиангдонг Индастриэл Парк, Джинхюа, Згеджианг, 321000, Китай.)
Сделано в Китае.

Дата производства указана на упаковке.

Импортеры в РФ:

ООО «Флагман», 194292, г. Санкт-Петербург, 3-й Верхний пер,
дом 16, литера А. Тел.: (812) 334-77-77

ООО «ИНКОР», 610030, г. Киров, ул. Павла Корчагина, 1Б.
Тел.: (8332) 203-600, 203-775

ООО «Лесотехника», 664540, Иркутская область, Иркутский район,
с. Хомутово, ул. Чапаева, д. 1, офис 39 Тел.: (3952) 48-59-62

Прием обращений: info@villartec.ru

Импортер в Республике Беларусь:

ООО «Пилакос», 220062, г. Минск, ул. Тимирязева, 121/4, офис 6

Прием обращений: info@villartec.by

Товар сертифицирован.

